



SPŠ STAVEBNÁ HURBANOVO ÉPÍTŐIPARI SZAKKÖZÉPISKOLA

KONKOLYHO 8, 94701 HURBANOVO, TEL: 035-7602507



2019-1-SK01-KA102-060452 Smart Home – inovatívne trendy
v odbornom vzdelávaní program Erasmus+, Kľúčová akcia 1:
Vzdelávacia mobilita jednotlivcov 24.11.2019 – 13.12.2019
Vitalis Schkeuditz Mikle Márk,3.C

Motivációnk:

- ▶ Esély egy jobb munkára, jövőre és tanulásra.
- ▶ Új ismereteket szerezni az építészetben.
- ▶ Új kultúrák megismerése.
- ▶ Egy új ország megismerése.
- ▶ Találkozni új emberekkel, új barátságok kialakítása.
- ▶ Javítani az ismereteinket az idegen nyelvekkel.

Előkészületek:

- ▶ Az előkészítő szakaszra hetente kétszer került sor az iskola területén, nyelv és szakképzés formájában.
- ▶ A nyelvoktatás magában foglalta az angol szókincs megszerzését és a német alapokat.
- ▶ A mobilitás előtt és után elvégeztük az OLS tesztelést.
- ▶ Mentorunk, Martin Kozlovský szintén segített felkészülni a projektre.

Személyiségünk fejlődése:

- ▶ Logikus gondolkodás.
- ▶ Csapatban való együttműködés képessége.
- ▶ Új tervezőprogram használatának megtanulása.
- ▶ Problémáink önálló megoldásának megtanulása.
- ▶ Kultúrális ismereteink fejlesztése.
- ▶ Társadalmi és polgári kompetenciák.
- ▶ Függetlenség.

A projekt alatt elsajátított ismereteink alkalmazhatósága a jövő életben:

- ▶ A műszaki és szakmai készségek fejlesztése
- ▶ Jobban tudom vállalni a munkát
- ▶ Könnyebb adaptáció a jövőhöz
- ▶ Képesség a modern technológiával történő munkavégzésre – **Smart homes / Okos otthonok**
- ▶ Nagyobb eséllyel állást találni otthon vagy külföldön

Szállás:

- ▶ Schkeuditz Lipcse közelében található, ahol dolgoztunk
- ▶ A szállás Schkeuditz kisvárosban volt található
- ▶ Egy rekonstruált történelmi épületekben laktunk



Étkezés:

- ▶ Kóstoltuk a különféle helyi specialitásokat.
- ▶ A reggelink svédasztalos formában volt a közös étkezőben.
- ▶ Ebédünket abban a helyben szolgálták fel, ahol dolgoztunk, és mentorunk, Martin készítette.
- ▶ Vacsoránk szintén Vitalisban az ebédlőben fogyasztottuk.

Szabadidőnk:

- ▶ Munka után szabadidőnk is volt, amit leginkább vásárlással töltöttünk.
- ▶ Meglátogattuk a közelben lévő lipcsei karácsonyi vásárt.
- ▶ Szabadidőnket a klubban töltöttük, amely a szállásunk területén volt.
- ▶ Tanáraink bowlingozni is elvittek minket.

Kirándulások:

- ▶ Megismerkedtünk Lipcse város érdekes történelmével és gyönyörű épületeivel
- ▶ Ellátogattunk a Leipzig – Hoffenheim labdarúgó-mérkőzésre is.
- ▶ Ellátogattunk Berlibe és Drezdába is.

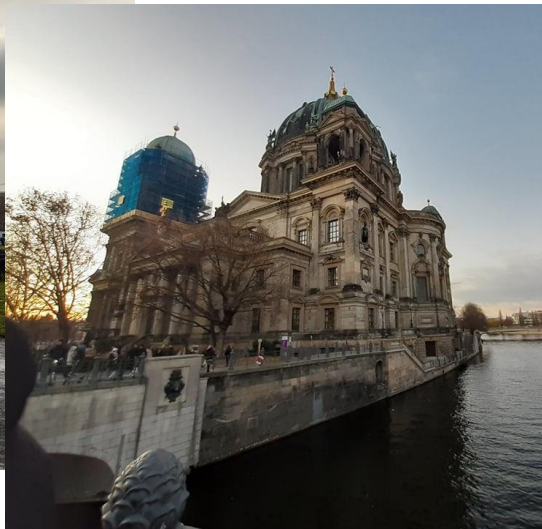

Megvilágítás - Domoticz

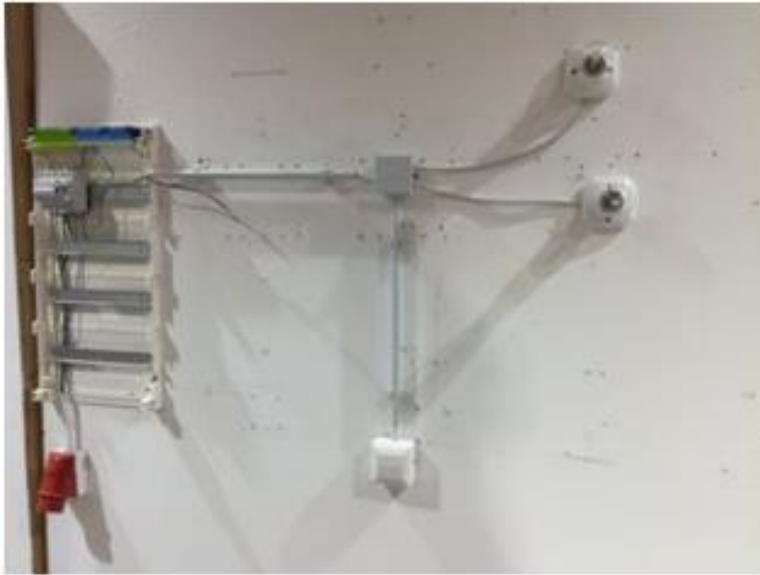

Domoticz V2.2130 | Dashboard | Floorplan | **Switches** | Scenes | Temperature | Weather | Utility | Setup

Jan 01 2015 22:49:45, SunRise: 08:45:00, SunSet: 16:36:00

Manual Light/Switch | Learn Light/Switch

Woonkamer - Elro Status: On Last Seen: 2015-01-01 15:35:01 Type: Lighting 1, ELRO AB400, On/Off Log Edit Timers Notifications	Woonkamer - AchterBank Status: On Last Seen: 2015-01-01 15:35:01 Type: Lighting 2, HomeEasy EU, On/Off Log Edit Timers Notifications	Keuken - LEDstrip Status: Off Last Seen: 2015-01-01 05:47:17 Type: Lighting 2, HomeEasy EU, On/Off Log Edit Timers Notifications
Woonkamer - UnUsed Status: On Last Seen: 2015-01-01 15:35:01 Type: Lighting 2, HomeEasy EU, On/Off	Eye-Motion Status: On Last Seen: 2014-11-09 14:51:03 Type: Lighting 2, AC, On/Off	TestDimmer Status: Set Level: 41 % Last Seen: 2015-01-01 15:35:01 Type: Lighting 5, LightvaverRF, Dimmer

Domoticz V2.2130 | Dashboard | Switches | **Scenes** | Temperature | Weather | Utility | Setup

Jan 9 2015 19:58:25, SunRise: 07:44:00, SunSet: 16:46:00

Scenes:

Lights and TV Rack ON Last Seen: 2015-01-01 19:58:25	Lights and TV Rack OFF Last Seen: 2015-01-01 19:58:25
--	---

Light/Switch Devices:

TV Rack ON Last Seen: 2015-01-01 19:58:25	Floor Lamp ON Last Seen: 2015-01-01 19:58:25	Kitchen Wall Coorbord ON Last Seen: 2015-01-01 19:58:25
--	---	--

Temperature Sensors:

Temp Humidity Outside 2.1°C / 28%	Temp Humidity Inside 21.2°C / 51%	Raspberry Pi 43.3°C
---	---	-------------------------------

© 2012-2015 Domoticz | WWW.Domoticz.com

Raspberry PI - Domoticz



Domoticz - Programozás

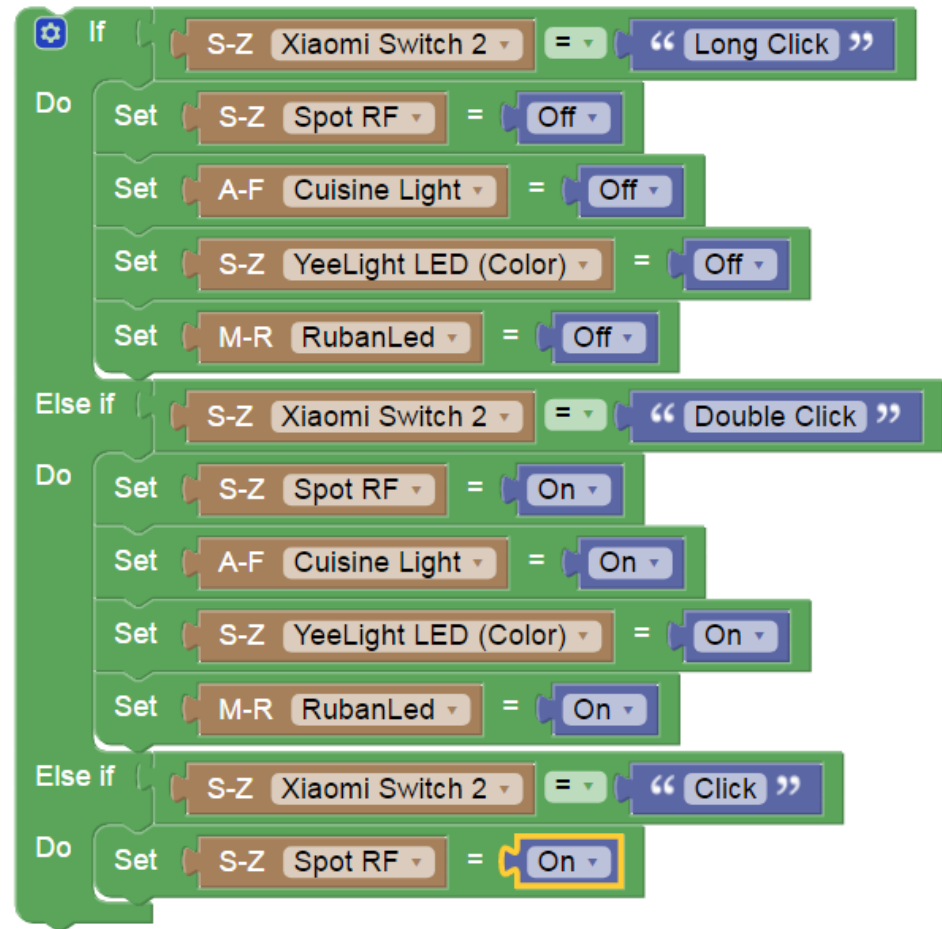

Projektban megtanult eredményeink

Audio:

- Rozdelenie na zóny
- Každá zóna má iné nastavenie:
- Zvonček
- Alarm
- Budík
- Pohybový senzor

Zóna 1:

- Multiroom
- Prepojené so svetlami
- Pohybový senzor
- Zvonček
- Alarm
- Bluetooth pripojenie
- Radio

Zóna 2:

- Budík
- Nezvoni zvonček
- Alarm
- Bluetooth pripojenie
- Radio

Zóna 3:

- Zvonček
- Alarm
- Bluetooth pripojenie
- Radio

Zóna 4:

- Zvonček
- Alarm
- Bluetooth pripojenie
- Radio

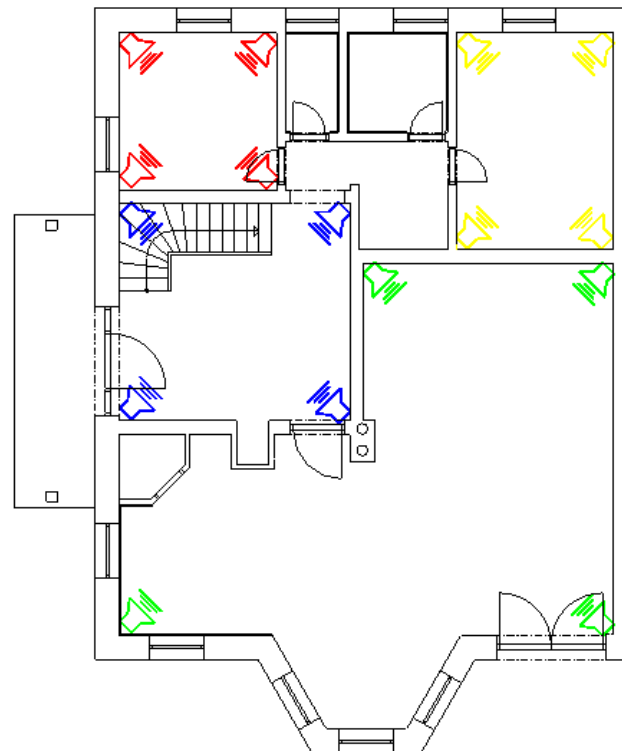

Zóna 1:

- Stmевanie
- Prispôsobenie intenzity svetla
- Postupný nábeh

Zóna 2:

- Stmевanie
- Prispôsobovanie svetla
- Postupný nábeh
- Nočné svetlo
- Budík svetlom

Vonkajšie svetlá:

- Pohybový senzor

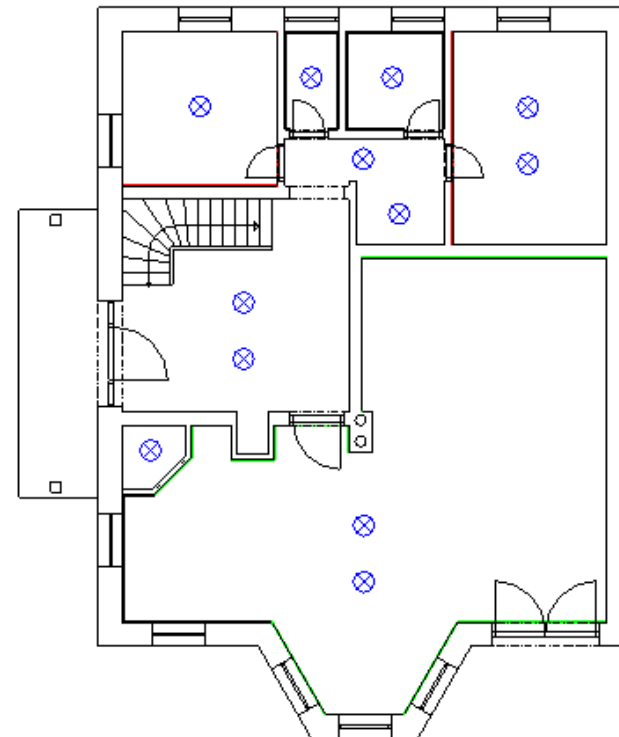

Pristup:

- Kontrola dverí a okien
- Protokolovanie a sledovanie
- Individualne prístupové prava
- W-alarmy

Tienenie:

- Zaistenie súkromia
- Bezpečnostné funkcie
- Ochrana pred vetrom
- Ochrana proti prehriatiu a mrazu
- Pripodzený budík

Zabezpečenie:

- Kamery
- D-detektor dymu
- P-Detektor pohybu

Osvetlenie:

- Stmевanie
- Prispôsobenie intenzity svetla
- Nočné svetlo
- Detská poistka
- Budík svetlom

Audio:

- Multiroom
- Reproduktory

Teplná pohoda:

- Inteligentné riadenie teploty
- Ružim regulovateľnosti
- Jontifikácia
- Statistika

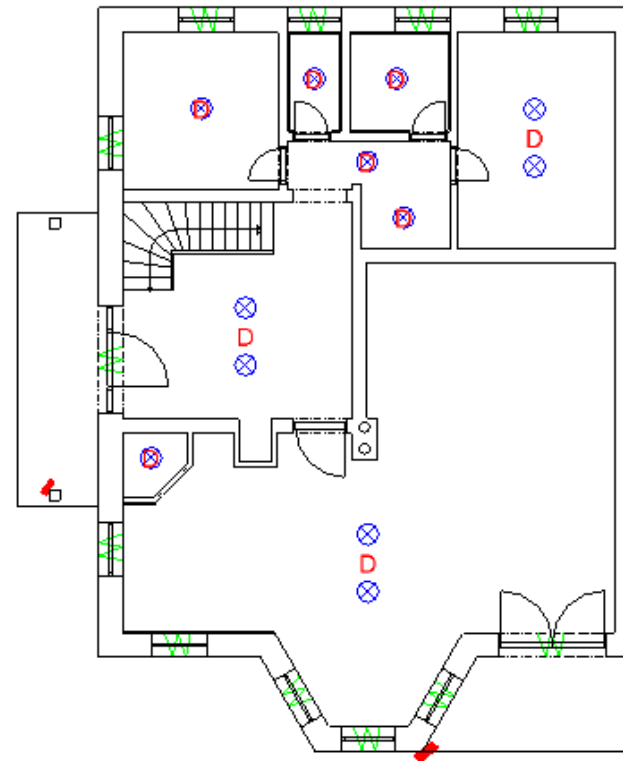

Tepelná pohoda:

- Zónova regulácia vykurovania
- inteligentné riadenie teploty
- Režim neprítomnosti
- Notifikácie
- Štatistika
- Chladenie a vykurovanie

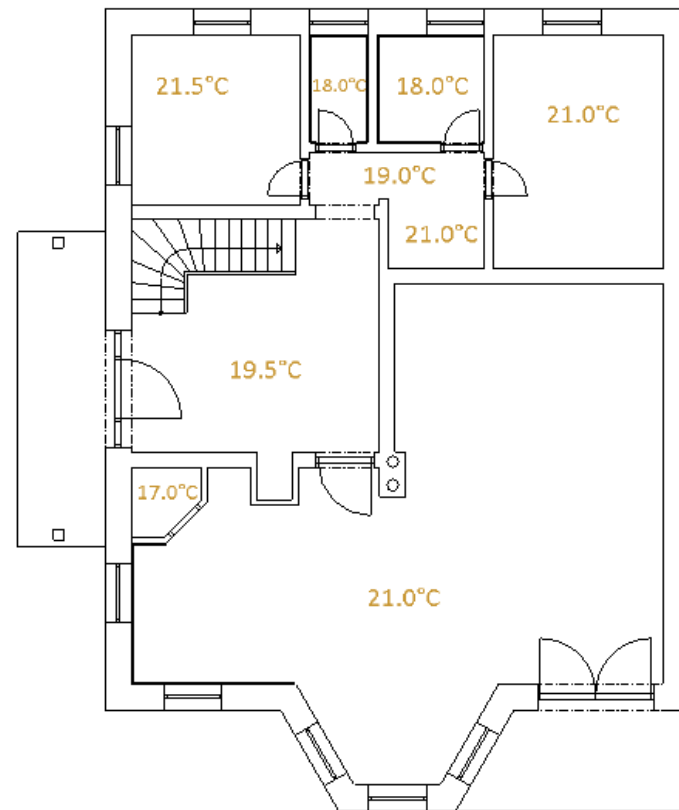

Köszönjük a lehetőséget!

